

TYPE K 3 F

VORDERANSICHT

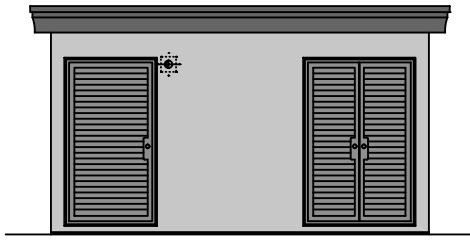

SEITENANSICHT

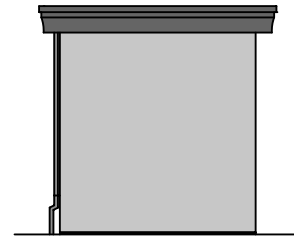

RÜCKANSICHT

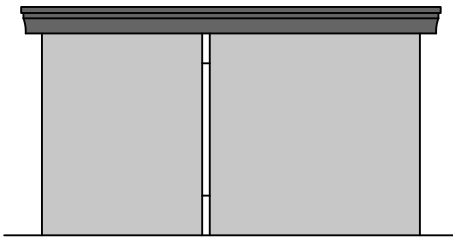

SEITENANSICHT

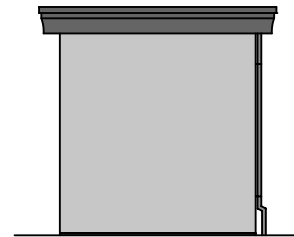

SCHNITT A-A

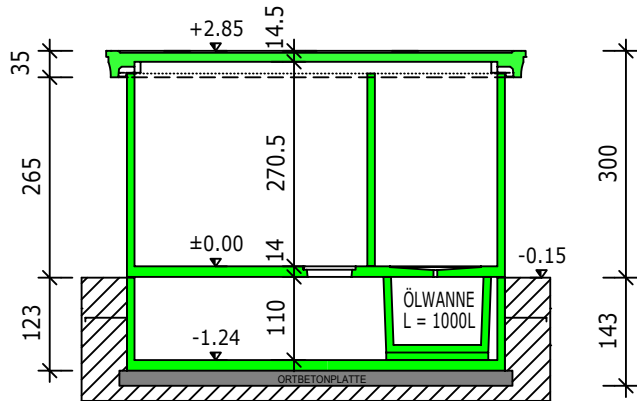

SCHNITT B-B

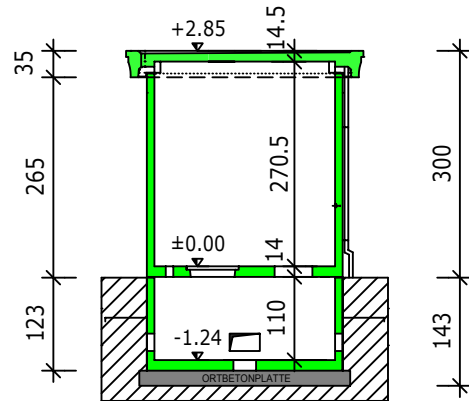

GRUNDRISS

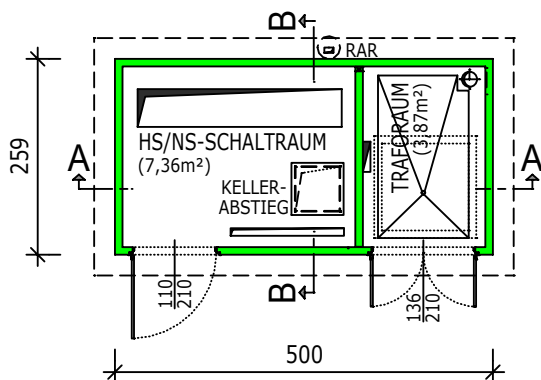

KABELKELLER

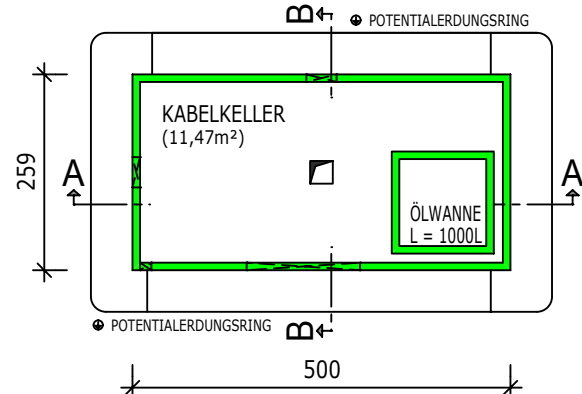

FÜR DIESE ZEICHNUNG BEHALTEN WIR UNS ALLE RECHTE VOR, OHNE UNSERE ZUSTIMMUNG DARF SIE WEDER VERVIELFÄLTIGT, NOCH DRITTEN ZUGÄNGLICH GEMACHT WERDEN. SIE DARF VOM EMPFÄNGER ODER DRITTEN NICHT MISSBRÄUCLICH GENUTZT WERDEN. TECHNISCHE ÄNDERUNGEN VORBEHALTEN.



• bauunternehmen
• betonfertigteile

- VERBAUTE FLÄCHE 12,95m²
- GESAMT GEWICHT 29,25to (OHNE ELEKTRO AUSBAU)
- SCHWERSTES EINZELEMENT STATIONSKÖRPER 12,32to

- BETONGÜTE C 45/55
- STAHLBLECHTÜREN FEUERVERZINKT
- FASSADE ROLLPUTZ KÖRNUNG 2mm IN ALLEN RAL FARB TÖNEN MÖGLICH